

Aromatický difuzér LA 30 - Návod k použití

Přečtěte si pozorně tento návod k použití, uschovejte jej pro pozdější použití, poskytněte ho i ostatním uživatelům a řiďte se pokyny, které jsou v něm uvedeny.

Vážená zákaznice, vážený zákazník,
jsme rádi, že jste si vybrali výrobek z našeho sortimentu. Naše značka je synonymem pro vysoce kvalitní, důkladně vyzkoušené výrobky k použití v oblastech určování energetické spotřeby, hmotnosti, krevního tlaku, tělesné teploty, srdečního tepu, pro jemnou manuální terapii, masáže, vzduchovou terapii, péče o krásu i dítě.
S pozdravem Váš tým Beurer

Obsah balení

Zkontrolujte, zda je obsah balení uložen v neporušeném obalu a zda je kompletní.

Před použitím se ujistěte, zda přístroj a jeho příslušenství nevykazují žádné viditelné poškození a zda jsou odstraněny všechny obaly. V případě pochybností přístroj nepoužívejte a obraťte se na prodejce nebo zákaznický servis. Adresy servisních středisek jsou uvedeny v návodu.

- 1 × aromatický difuzér
- 1 × síťový adaptér
- 1 × odměrka
- 1 × tento návod k použití



VAROVÁNÍ

- *Tento přístroj mohou používat děti starší 8 let i osoby se sníženými fyzickými, smyslovými nebo mentálními schopnostmi, nebo s nedostatkem zkušeností a znalostí, pokud jsou pod dohledem nebo pokud byly poučeny ohledně bezpečného používání přístroje a pokud chápou z toho vyplývající rizika.*
- *Děti si s přístrojem nesmí hrát.*
- *Čištění a uživatelskou údržbu nesmí provádět děti bez dozoru.*
- *Při plnění a čištění přístroj odpojte od sítě.*
- *Nepoužívejte žádné čisticí prostředky obsahující rozpouštědla.*
- *Pokud je síťový přívodní kabel tohoto přístroje poškozen, je třeba zajistit jeho výměnu u výrobce nebo v jeho zákaznickém servisu nebo u podobně kvalifikované osoby, aby se zabránilo nebezpečí.*

1. Vysvětlení symbolů

V návodu k použití a na přístroji jsou uvedeny tyto symboly:

	VAROVÁNÍ Varovné upozornění na nebezpečí poranění nebo riziko ohrožení zdraví
	POZOR Bezpečnostní upozornění na možné poškození přístroje / příslušenství.
	Upozornění Upozornění na důležité informace
	Dodržujte návod k použití.
	Likvidace podle směrnice o odpadních elektrických a elektronických zařízeních (OEEZ)
	Tento výrobek splňuje požadavky platných evropských a národních směrnic.
	Výrobce

2. Použití v souladu s určením

Aromatický difuzér je určen výhradně k zlepšování vůně v místnostech. Přístroj je určen pouze pro osobní použití. Používejte tento přístroj pouze k účelu, pro který byl vytvořen, a způsobem uvedeným v tomto návodu. Jakékoliv neodborné použití může být nebezpečné! Výrobce neručí za škody vzniklé neodborným nebo nevhodným používáním.

3. Pokyny

Nedodržení uvedených pokynů může způsobit škody na zdraví nebo věcné škody.

Bezpečnostní pokyny

VAROVÁNÍ

- Obalový materiál nenechávejte v dosahu dětí. Hrozí nebezpečí udušení!
- Jestliže trpíte závažnou poruchou dýchacích cest nebo plic, konzultujte použití přístroje nejdříve se svým lékařem.
- Pokud se během používání přístroje necítíte dobře, okamžitě jeho používání ukončete, přístroj vypněte a místnost vyvětrejte.

Zasažení elektrickým proudem

VAROVÁNÍ

Jako každý elektrický přístroj vyžaduje i tento přístroj opatrné a rozvážné používání, aby se zabránilo nebezpečí úrazů elektrickým proudem.

- Přístroj proto používejte
 - Pouze se síťovým napětím uvedeným na přístroji,
 - Nepoužívejte nikdy, pokud přístroj vykazuje viditelné poškození,
 - Nepoužívejte během bouřky.
- Přístroj ihned vypněte, pokud dojde k nedostatkům nebo provozním poruchám, a odpojte jej od sítě. Netahejte za síťový kabel nebo za přístroj, pokud chcete vytáhnout síťový adaptér ze zásuvky. Přístroj nikdy nedržte nebo nenoste za síťový kabel.
- Používejte přístroj pouze v suchých vnitřních prostorách (např. Nikdy ne ve vaně, v sauně).
- Nikdy nesahejte po přístroji, když spadne do vody. Okamžitě vytáhněte síťový adaptér ze zásuvky.
- Přístroj nevystavujte nárazům a dávejte pozor, aby vám nevypadl z rukou.
- Dbejte na to, aby nedošlo ke skřípnutí síťového kabelu.
- Zajistěte, aby síťový kabel a síťový adaptér nepřišly do styku s vodou, párou nebo dalšími tekutinami.

Opravy

VAROVÁNÍ

Opravy elektrických přístrojů mohou provádět pouze odborníci. Neodborné opravy mohou být pro uživatele velmi nebezpečné. Pokud je třeba přístroj opravit, obraťte se na náš zákaznický servis nebo autorizovaného prodejce.

Nebezpečí požáru

VAROVÁNÍ

Při používání přístroje v rozporu s jeho určením, popř. při nedodržování tohoto návodu k použití, může za určitých okolností dojít ke vzniku požáru!

přístroj proto

- Nikdy nezakrývejte, např. Dekou, polštářem,
- nikdy nepoužívejte v blízkosti benzínu nebo jiných snadno zápalných materiálů.

Manipulace

POZOR

- Přístroj je třeba vypnout a vytáhnout ze zásuvky po každém použití a před každým čištěním.
- Síťový kabel položte tak, aby o něj nikdo nemohl zakopnout.
- Do otvorů přístroje nezasouvejte žádné předměty.
- Na přístroj nestavte žádné předměty.
- Chraňte přístroj před vysokými teplotami.
- Zabraňte škodám způsobeným vodou pečlivým zacházením (např. Poškození dřevěných podlah v důsledku stříkající vody).
- Pokud by se náhodou přístroj převrátil, může z něj vytékat voda, i když je vypnutý a není zapojen do sítě.
- Bezprostřední okolí přístroje může zvlhnout.
- Vápenatá voda může způsobit vytvoření bílých usazenin.
- Přístroj nestavte na zem, ale na vyvýšené místo (např. Na stůl nebo na komodu).
- Přístroj postavte tak, aby otvor pro výstup mlhy nesměřoval na žádné předměty.
- Pokud již přístroj nebudete používat, zbytek vody vylijte.
- Chraňte přístroj před vysokými teplotami.
- Zásobník vody a kryt jsou vyrobeny z nehořlavých materiálů. Aromatické oleje nenechte přijít do styku s ostatními součástmi přístroje. Mohly by se působením jednotlivých složek oleje poškodit.

4. Popis přístroje

- 1- Výstupní otvor
- 2- Vnější kryt
- 3- Vnitřní kryt
- 4- Zásobník vody
- 5- Tlačítko ZAP / VYP
- 6- Připojovací zdířka
- 7- Odměrka
- 8- Síťový kabel
- 9- Síťový adaptér

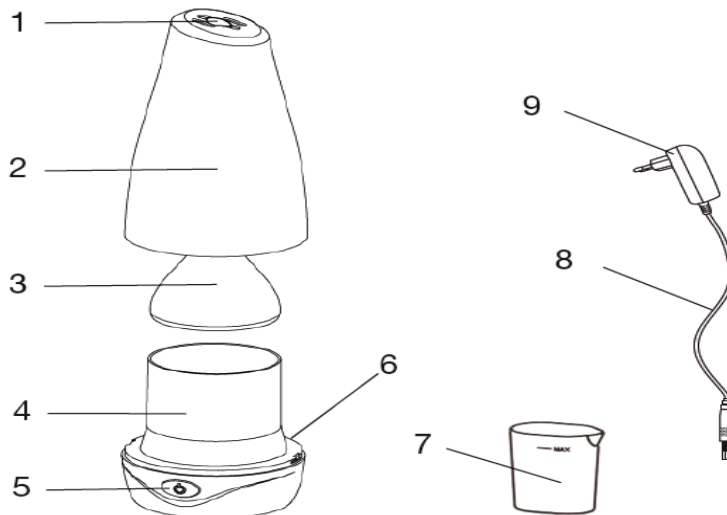







5. Uvedení do provozu

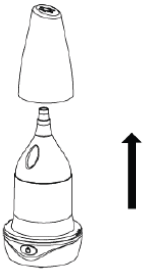
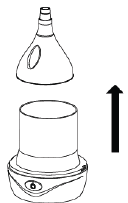

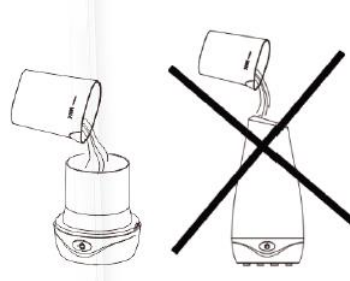
VAROVÁNÍ

- Přístroj plňte jen s vytaženým síťovým adaptérem.
- Přístroj nikdy neplňte, pokud je ještě nasazen kryt.
- Používejte výhradně aromatické oleje na vodní bázi.
- Otevřete kartónový obal, odstraňte všechny obalové fólie a zkontrolujte, zda přístroj není poškozen.

<p>1. Vnější kryt odstraňte směrem nahoru.</p> 	<p>2. Vnitřní kryt sejměte směrem nahoru.</p> 
<p>3. Odměrku naplňte vodou až po značku "MAX".</p> 	<p>4. Vodu z odměrky opatrně přelejte do zásobníku. Dodržujte značení "MAX" v přístroji.</p> 
<p>5. Přidejte tři až pět kapek požadovaného aromatického oleje (na vodní bázi).</p> 	<p>6. Vnitřní kryt opět nasadte.</p> 

<p>7. Vnější kryt opět nasadíte.</p> 	<p>8. Kabel síťového adaptéru zasuněte do přípojovací zásuvky.</p> 
--	---

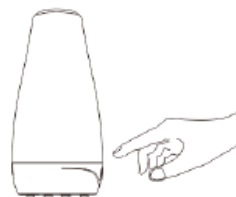

6. Obsluha

Přístroj se zapíná stlačením tlačítka ZAP / VYP



i Upozornění

Přístroj má tři různé režimy:

	Aromatický difuzér	Náladové osvětlení s měnícími se barvami
Tlačítko ZAP / VYP  stlačte 1 ×	ZAPNUTO	VYPNUTO
Tlačítko ZAP / VYP  stlačte 2 ×	ZAPNUTO	ZAPNUTO
Tlačítko ZAP / VYP  stlačte 3 ×	VYPNUTO	VYPNUTO

Přístroj je vybaven funkcí automatického vypnutí. Pokud je nádržka prázdná, vypne se přístroj po 2–3 sekundách.

Po použití

1. Odpojte přístroj ze zásuvky.
2. Kryt přístroje sejměte nahoru.
3. Zbytek vody nalijte do odpadu.
4. Vyčistěte přístroj podle popisu v kapitole „7. Čištění“.



7. Čištění

i Upozornění

Než s čištěním začnete, ujistěte se, že je přístroj odpojený od sítě a že v zásobníku již není žádná voda. Pravidelné čištění je předpokladem pro hygienický a bezporuchový provoz. Aromatický difuzér je možné rozložit pro účely čištění jen několika pohyby rukou a bez použití náradí.

- Přístroj (zvláště kryt a vnitřek zásobníku vody) vyčistěte po každém použití měkkou, mírně navlhčenou utěrkou nebo štětcem na čištění, který je součástí balení. Nikdy nepoužívejte žádné abrazivní nebo žíravé čisticí prostředky či prostředky obsahující rozpouštědla.

8. Dokupované / přídatné položky

Dokupované / přídatné položky jsou dostupné prostřednictvím příslušného servisního střediska (podle přiloženého seznamu). Uveďte při objednávce příslušné číslo položky. Dokupované / přídatné položky jsou navíc dostupné v běžném obchodě.

Výrobek	Číslo položky
Beurer by Taoasis aromatický olej „Vitality“ (10 ml)	681.30
Beurer by Taoasis aromatický olej „Harmony“ (10 ml)	681.31
Beurer by Taoasis aromatický olej „Relax“ (10 ml)	681.32

9. Likvidace

Přístroj zlikvidujte podle směrnice EU o odpadních elektrických a elektronických zařízeních (OEEZ). Pokud máte otázky, obraťte se na příslušný komunální úřad, který má na starosti likvidaci.



10. Co dělat v případě problémů?

Problém	Příčina	Odstranění
Z přístroje nevychází žádná mlhovina	Síťový adaptér není připojený.	Síťový adaptér zapojte do vhodné zásuvky.
	V zásobníku je příliš málo vody.	Naplňte zásobník vody až po značku "MAX".
	V zásobníku je příliš mnoho vody.	Odlejte vodu ze zásobníku až po značku "MAX".
	Výstupný otvor krytu je ucpaný.	Ujistěte se, že výstupní otvor krytu není ucpaný.

Pokud zde není váš problém uveden, kontaktujte zákaznický servis.

11. Technické údaje

Název výrobku	LA 30
Napětí	220-240 V AC / 50/60 Hz DC:24 V
Kapacita zásobníku vody	100 ml
Jmenovitý výkon	12 W
Velikost místnosti	Cca do 15 m ²
Fungování	Ultrazvukový inhalátor
Doba chodu	cca 4–8 hodin
Třída ochrany	IP50, ochrana proti prachu ve škodlivém množství, žádná ochrana proti vodě.
Hmotnost	LA 30: cca 320 g, adaptér: cca 113 g
Rozměry	Průměr 100 mm x 215 mm

KONTAKT NA SERVISNÍ STŘEDISKO: Výhradní dovozce a distributor pro ČR a SK: BORGY CZ, a.s.

Reklamacce / servis

Hlučov 1353

250 01 Brandýs nad Labem - Stará Boleslav

Česká republika

Tel.: +420 326 320 662

E-mail: reklamace@borgy.cz

www.borgy.cz