

beurer FW 20 Cosy

CZ













CZ **Ohřivač nohou**
Návod k použití

Obsah

1. Obsah balení3	4.4 Nastavení teploty.....5
1.1 Popis zařízení3	4.5 Funkce automatického vypnutí5
2. Důležité pokyny	4.6 Vypnutí5
Uchovejte pro pozdější použití3	5. Čištění a údržba5
3. Použití v souladu s určením4	6. Uložení.....6
4. Obsluha4	7. Likvidace6
4.1 Bezpečnost4	8. Co dělat v případě problémů?.....6
4.2 Uvedení do provozu4	9. Technické údaje6
4.3 Zapnutí4	

Vysvětlení symbolu

	Čtěte pokyny!		Neprat
			Nebělit
	Nezapichujte do ní jehly!		Nesušit v sušičce prádla
			Nežehlit
	Nepoužívejte příkrývku složenou nebo shrnutou!		Nečistit chemicky
	Nevhodné pro děti do tří let.		Textilie použité pro tento výrobek splňují vysoké zdravotně ekologické nároky standardu Öko-Tex 100, doloženo výzkumným ústavem Hohenstein.
	VAROVÁNÍ; Výstražné upozornění na nebezpečí poranění nebo nebezpečí pro Vaše zdraví.		
	POZOR; Bezpečnostní upozornění na možnost poškození přístroje/příslušenství.		
	UPOZORNĚNÍ; Upozornění na důležité informace.		

1. Obsah balení

- 1 ohřívač nohou
- 1 hřejivá vložka
- 1 vypínač
- 1 návod k použití

1.1 Popis zařízení

- 1. Síťová zástrčka
- 2. Síťový kabel
- 3. Vypínač
- 4. Osvětlený ukazatel teplotních stupňů
- 5. Posuvný spínač pro ZAP/VYP (ON/OFF) a teplotní stupně

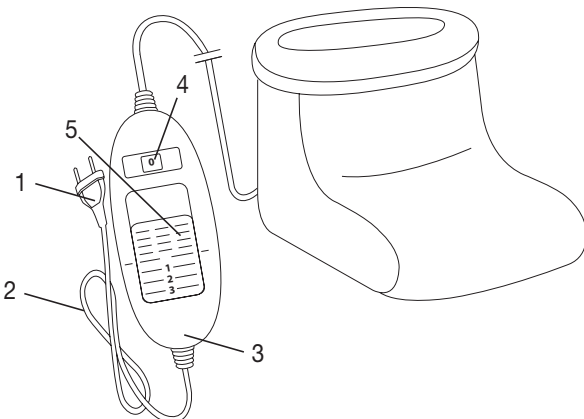

2. Důležité pokyny

Ušchovejte pro pozdější použití

⚠ VAROVÁNÍ

- Nedodržení dále uvedených pokynů může způsobit škody na zdraví nebo věcné škody (zasažení elektrickým proudem, popáleniny kůže, požár). Niže uvedené bezpečnostní pokyny slouží nejen na ochranu vašeho zdraví nebo zdraví dalších osob, nýbrž i na ochranu produktu. Dodržujte proto bezpečnostní pokyny a přeďte tento návod v případě předání výrobku dále.
- Tento ohřívač nohou nesmí používat osoby necitlivé na teplo a jiné osoby vyžadující ochranu, které neumějí reagovat na přehřátí.
- Tento ohřívač nohou nesmí používat velmi malé děti (0–3 roky), neboť neumějí reagovat na přehřátí.
- Tento ohřívač nohou nesmí používat děti (3–8 let), ledaže by vypínač byl nastaven rodiči nebo jinou dohlížející osobou a dítě bylo poučeno, jak má s ohřívačem nohou bezpečně zacházet.
- Tento ohřívač nohou mohou používat děti starší 8 let i osoby se sníženými fyzickými, smyslovými či mentálními schopnostmi nebo s nedostatkem zkušeností a znalostí, pokud jsou pod dohledem nebo pokud byly poučeny ohledně bezpečného používání ohřívače nohou a pokud chápou případná rizika.
- Děti si s ohřívačem nohou nesmí hrát.
- Čištění a uživatelskou údržbu nesmějí provádět děti bez dohledu.
- Tento ohřívač nohou není určen pro použití v nemocnicích.
- Tento ohřívač nohou se nesmí používat k zahřívání zvířat.
- Nepoužívejte tento ohřívač nohou s obutými botami.
- Do ohřívače nepichujte žádné špendlíky!
- Nepoužívejte ohřívač, jestliže je složený.

- Nepoužívejte ohřívač, jste-li mokří.
- Elektrická a magnetická pole vycházející z tohoto ohřívače nohou mohou za určitých okolností rušit funkci vašeho kardiostimulátoru. Zdaleka však nedosahují mezních hodnot: síla elektrického pole: max. 5 000 V/m, síla magnetického pole: max. 80 A/m, magnetická indukce: max. 0,1 mT.

Před použitím tohoto ohřívače nohou se proto poraďte se svým lékařem a výrobcem kardiostimulátoru.

- Za kabely netahejte, nekrutěte s nimi nebo je nelámejte.
- Tento ohřívač nohou je třeba často kontrolovat, zda nevykazuje známky poškození nebo opotřebení. Pokud se takové známky objeví, ohřívač nohou nebyl správně používán a již se neohřívá, je třeba ho před dalším použitím nechat zkontrolovat výrobcem.
- Pokud je síťový přívodní kabel tohoto ohřívače nohou poškozen, je třeba zajistit jeho výměnu u výrobce nebo v jeho zákaznickém servisu nebo u podobně kvalifikované osoby, aby se zabránilo nebezpečí.
- Elektronické součástky ve vypínači se při používání ohřívače nohou zahřívají. Z vypínače se proto nesmí snímat kryt nebo nesmí ležet na ohřívači nohou, je-li zapnutý.
- Bezpodmínečně dodržujte pokyny týkající se obsluhy (kapitola 4), čištění a údržby (kapitola 5) a uložení přístroje (kapitola 6).
- Pokud byste měli dotazy v souvislosti s používáním našich přístrojů, obraťte se prosím na náš zákaznický servis.

3. Použití v souladu s určením



POZOR

Tento ohřívač nohou je určen pouze pro zahřívání nohou lidí.

4. Obsluha

4.1 Bezpečnost



POZOR

Ohřívač nohou je vybaven BEZPEČNOSTNÍM SYSTÉMEM. Automatickým vypnutím zabránuje tato technologie snímačů v případě závady přehřátí ohřívače nohou po celé ploše. Jestliže BEZPEČNOSTNÍ SYSTÉM vypne ohřívač nohou, přestanou v zapnutém stavu svítit teplotní stupně (4). Respektujte prosím, že po závadě již ohřívač nohou nelze z důvodu bezpečnosti používat a je nutno ho odeslat na uvedenou adresu servisu.

4.2 Uvedení do provozu

Síťovou zástrčku zapojte do zásuvky.

4.3 Zapnutí

Nastavte posuvný spínač pro ZAP/VYP a teplotní stupně do polohy 1, 2 nebo 3, ohřívač nohou se zapne. V zapnutém stavu jsou teplotní stupně (4) osvětlené.

4.4 Nastavení teploty

Stupeň 0: VYPNUTO

Stupeň 1: minimální teplota

Stupeň 2: střední teplota

Stupeň 3: maximální teplota

UPOZORNĚNÍ

Nejrychlejšího zahřátí ohřívače nohou dosáhnete tak, že nejdříve nastavíte nejvyšší teplotní stupeň.

UPOZORNĚNÍ

Tento ohřívač nohou je vybaven rychlou ohřívací jednotkou, která umožňuje rychlejší zahřátí ohřívače během prvních 10 minut.



VAROVÁNÍ

Jestliže budete ohřívač nohou používat několik hodin, doporučujeme nastavit na vypínači nejnižší teplotu, aby se zabránilo přehřátí nohou a následně případným popáleninám pokožky.

4.5 Funkce automatického vypnutí

Tento ohřívač nohou je vybaven funkcí automatického vypínání. Přívod tepla se přibližně 90 minut po zapnutí ohřívače nohou zastaví. Ukazatel teplotních stupňů začne blikat. Abyste opět mohli obnovit funkci ohřívače nohou, nastavte nejdříve posuvný spínač pro ZAP/VYP a teplotní stupně (5) na stupeň „0“ (VYPNUTO). Asi po 5 sekundách můžete ohřívač nohou opět zapnout.



4.6 Vypnutí

Nastavte posuvný spínač pro ZAP/VYP a teplotní stupně na stupeň „0“ (VYP), ohřívač nohou se vypne. Teplotní stupně již nesvítí.

UPOZORNĚNÍ

Jestliže nebudete ohřívač nohou používat, nastavte posuvný spínač pro ZAP/VYP a teplotní stupně na stupeň „0“ (VYP) a vytáhněte síťovou zástrčku ze zásuvky.

5. Čištění a údržba



VAROVÁNÍ

Před čištěním vždy nejdříve vytáhněte síťovou zástrčku ze zásuvky. Jinak by mohlo dojít k úrazu elektrickým proudem.



POZOR

- Vypínač nesmí nikdy přijít do kontaktu s vodou nebo jinými kapalinami. Mohlo by dojít k jeho poškození.

Pro čištění vypínače používejte suchou utěrku nepouštějící vlákna. Nepoužívejte žádné chemické nebo abrazivní čisticí prostředky.

Drobné znečištění ohřívače nohou můžete odstranit navlhčenou utěrkou nebo případně jemným tekutým pracím prostředkem.



POZOR

- Respektujte, že se ohřívač nohou nesmí chemicky čistit, ždímat, mandlovat ani žehlit. Jinak by se mohl ohřívač nohou poškodit.

Vyjímatelnou hřejivou vložku můžete prát v ruce.

Používejte jemný prací prostředek a dávkujte ho podle údajů výrobce.



VAROVÁNÍ

- Ohřívač nohou použijte opět tehdy, jestliže budou ohřívač nohou a hřejivá vložka zcela suché. Jinak by mohlo dojít k úrazu elektrickým proudem.

6. Uložení

Pokud nebudete ohřívač nohou delší dobu používat, doporučujeme uskladnit ho v originálním obalu.



POZOR

Ohřívač nohou nechejte nejdříve zchladnout. Jinak by se mohl ohřívač nohou poškodit. Během skladování na ohřívač nohou nepokládejte žádné předměty, aby se nepoškodil.

7. Likvidace

Přístroj zlikvidujte podle směrnice o odpadních elektrických a elektronických zařízeních (OEEZ). Pokud máte otázky, obraťte se na příslušný komunální úřad, který má na starosti likvidaci.



8. Co dělat v případě problémů?

Problém	Příčina	Náprava
Teplotní stupně nesvítí, zatímco - síťová zástrčka je propojena s funkční zásuvkou - posuvný spínač je nastaven na stupeň 1, 2 nebo 3	Bezpečnostní systém ohřívač nohou nezvratně vypnul.	Zašlete ohřívač nohou na adresu servisního střediska.

9. Technické údaje

Viz typový štítek na ohřívači nohou.

